

VENTILADOR AIRFOIL SIMPLE ANCHO

DISEÑO 51 SA



Aplicaciones

- Aire acondicionado y ventilación para confort.
- Ventilación Industrial.
- Extracción de aire y gases calientes y/o contaminados, sin particulado.
- Corrientes de aire, limpias de polvo.

Accesorios

- Base unificadora.
- Mando de transmisión
- Guardas: Poleas o Acoplamiento / Eje / Motor.
- Bridas y Contrabridas de entrada y salida.
- Caja de aspiración.
- Registro de salida y/o entrada de palas paralelas.
- Control de entrada de palas radiales.
- Puerta de inspección con tres tipo de cierre.
- Sello en paso de eje.
- Cupla de drenaje.
- Elementos antivibratorios.
- Construcción anti chispa.
- Terminación superficial especial.

Descripción

Ventilador centrífugo de simple ancho y simple entrada con rotor de palas aerodinámicas, AIRFOIL, de alto rendimiento, auto limitantes de potencia y acoplado a motor eléctrico mediante correas y poleas ó acoplamiento. El rotor podrá estar sustentado en voladizo o entre rodamientos, según la disposición mecánica elegida.

Características

Constructivas

- Carcaza de acero pesada y resistente.
- Rotor de palas AIRFOIL, apto para mover grandes volúmenes de aire con alto rendimiento.
- Tanto la carcaza como el rotor están eléctricamente soldados.
- Cono de entrada de perfil suave, tipo ventura, fabricado en chapa acero repujada.
- Eje y rodamiento seleccionados para obtener una vida útil mayor a 40000 hs (L10).
- Mando de transmisión calculado con factor de servicio 1.1 sobre la potencia instalada.
- Conjunto rotante calibrado estáticamente y balanceado dinámicamente.
- Pintura antióxido de terminación gris sobre chapa desengrasada y fosfatizada.

Diseño

- Tamaños disponibles: 135 al 890.
- Diámetros de rotores: 13½ a 89" (343 a 2260 mm) .
- Caudales: 225 a 220.000 CFM (0.11 a 104 m3/s)
- Presión Estática: ½ a 20" (124 a 4980 Pa)
- Velocidad periférica máxima: 21500 fpm (109 m/s)
- Temperatura Máxima: 800 °F (430 °C)
- Disposición Mecánica: DM1 – DM3 – DM7 – DM8 – DM9 – DM10
- Posición de descarga: Todas cada 45° (Ver esquema al dorso).
- Materiales: Acero al carbono, Corten, Aluminio, otros materiales especiales.

ARREGLO DM 1

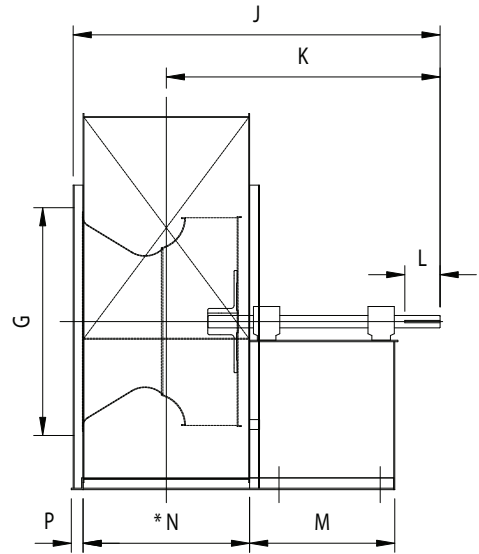
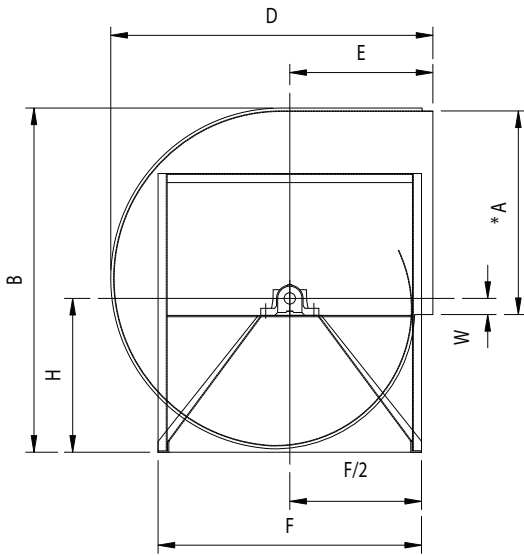

* DIMENSIONES INTERIORES DE CONDUCTO

Las dimensiones se indican para posición H-180° ó A-180°. Consultar por dimensiones para otras posiciones de descarga.

TAMANO	Ø ROTOR	E J E		A	B	D	E	F	G	H	J	K	L	M	N	P	W	Peso (kg)
		CL I	CL II															
135	343	30	40	359	654	596	273	508	335	311	644	470	76	251	271	38	29	42
150	381	30	40	402	713	646	292	549	386	337	695	508	76	270	298	38	38	48
165	419	40	45	437	785	710	318	594	411	368	750	546	89	291	332	38	32	63
182	464	40	45	486	857	779	349	654	462	400	818	597	89	310	365	38	41	78
200	508	45	50	527	916	849	375	714	513	411	875	635	89	329	403	38	35	105
222	565	45	55	595	1000	926	434	768	564	448	957	699	108	367	441	38	56	131
245	623	50	55	649	1107	1020	445	851	614	495	1059	775	108	418	492	38	50	161
270	686	50	60	716	1215	1127	495	930	691	543	1147	851	121	465	541	38	57	194
300	762	55	75	803	1335	1249	552	1003	767	594	1289	940	121	506	597	51	75	261
330	838	60	75	873	1478	1368	597	1083	843	657	1424	1041	121	572	664	51	65	304
365	927	60	75	973	1623	1482	635	1168	919	721	1572	1156	121	635	730	64	85	363
402	1022	70	80	1067	1789	1633	699	1302	1046	794	1762	1283	140	699	806	76	85	435
445	1130	80	90	1181	1965	1796	768	1403	1122	871	1842	1321	140	741	889	76	100	740
490	1245	90	100	1297	2161	1972	838	1549	1249	959	1977	1410	171	781	983	76	102	884
542	1378	90	100	1443	2387	2170	921	1708	1353	1057	2145	1524	203	832	1089	76	125	979
600	1524	100	120	1595	2642	2398	1016	1886	1499	1172	2304	1626	203	870	1205	76	138	1268
660	1676	110	120	1744	2940	2649	1124	2083	1661	1316	2536	1791	203	937	1335	76	133	1824
730	1854	120	150	1940	3229	2912	1226	2292	1813	1443	2740	1930	203	975	1467	76	167	2190
807	2051	130	160	2146	3587	3224	1372	2584	2007	1614	2932	2045	203	1013	1622	76	186	2706

Las medidas son indicativas y pueden ser modificadas sin previo aviso

Sentidos de giro y posiciones de descarga (vistas del lado del mando)

NORMA IRAM N° 19.010

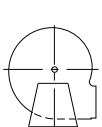

IRAM A - 0°
AMCA BH-CCW
CBASA 11

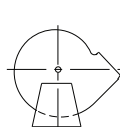

IRAM A - 45°
AMCA BAU-CCW
CBASA 12

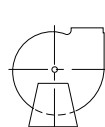

IRAM A - 90°
AMCA UB-CCW
CBASA 13

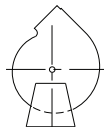

IRAM A - 135°
AMCA TAU-CCW
CBASA 14

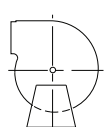

IRAM A - 180°
AMCA TH-CCW
CBASA 15

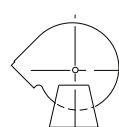

IRAM A - 225°
AMCA TAD-CCW
CBASA 16

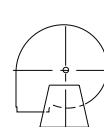

IRAM A - 270°
AMCA DB-CCW
CBASA 17

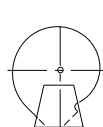

IRAM A - 315°
AMCA ABD-CCW
CBASA 18

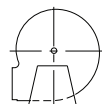

IRAM H - 0°
AMCA BH-CW
CBASA 1

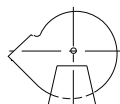

IRAM H - 45°
AMCA BAU-CW
CBASA 2

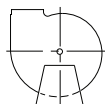

IRAM H - 90°
AMCA UB-CW
CBASA 3

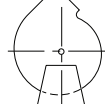

IRAM H - 135°
AMCA TAU-CW
CBASA 4

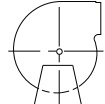

IRAM H - 180°
AMCA TH-CW
CBASA 5

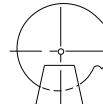

IRAM H - 225°
AMCA TAD-CW
CBASA 6

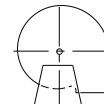

IRAM H - 270°
AMCA DB-CW
CBASA 7

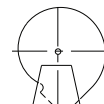

IRAM H - 315°
AMCA ABD-CW
CBASA 8